

pu

cecotec

Power Moca Spume 5000
Spumant de Lapte/Ciocolata calda



Manual de instructiuni



1. Piese si componente

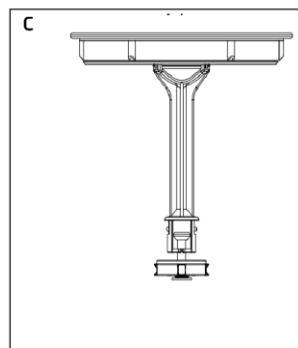
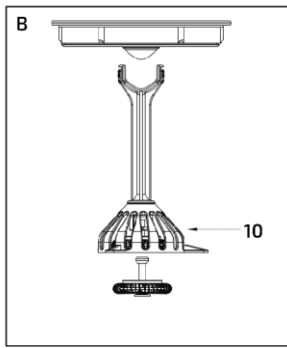
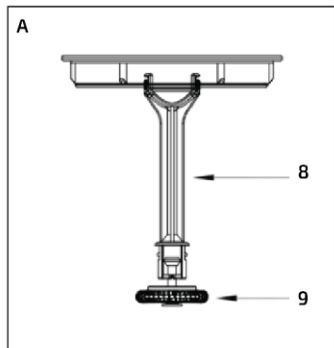
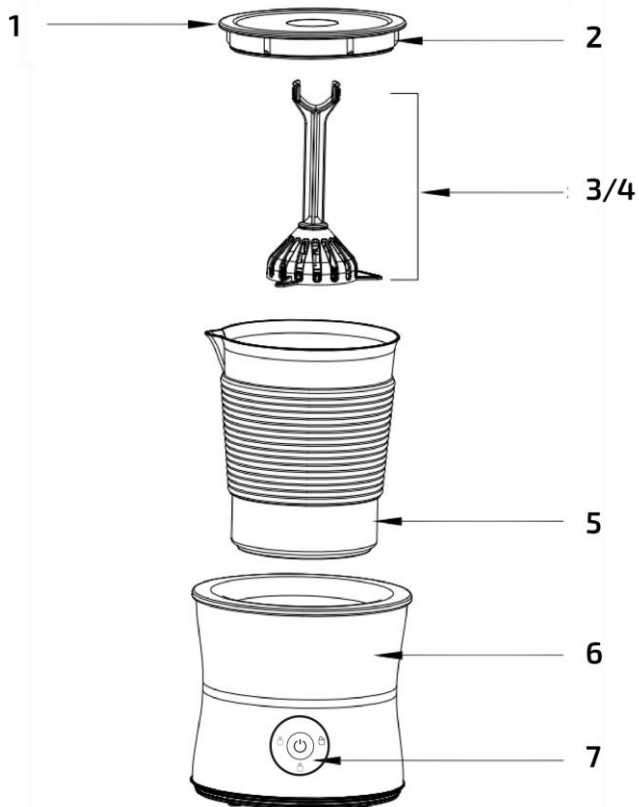



6.
 1. Capac
 2. Inel de etanșare
 3. Accesoriu pentru lapte
 4. Accesoriu pentru ciocolată 1
 5. ulcior
 6. Baza de incalzire cu orificiu pentru depozitarea cablurilor
 7. Buton de pornire și selector de funcții
 8. mâner
 9. Tija arc din oțel inoxidabil
 10. Accesoriu pentru ciocolată

2. Instructini de siguranta

Vă rugăm să citiți cu atenție următoarele instrucțiuni înainte de a utiliza produsul. Salvați acest manual pentru referințe viitoare sau utilizatori noi.

1. Asigurați-vă că tensiunea de la rețea corespunde tensiunii specificate pe eticheta de identificare a produsului și că ștecherul este împământat.
2. Acest dispozitiv este conceput doar pentru uz casnic. Nu-l utilizați în scopuri comerciale sau industriale.
3. Nu scufundați cablul, ștecherul sau orice altă parte fixă a grătarului în apă sau în orice alt lichid. Nu expuneți conexiunile electrice la apă. Asigurați-vă că mâinile sunt complet uscate înainte de a atinge ștecherul sau de a porni grătarul.
4. Inspectați în mod regulat cablul de alimentare pentru a detecta daune vizibile. Dacă cablul este deteriorat, acesta trebuie reparat de către Serviciul Oficial de Asistența Tehnică Cecotec pentru a evita orice tip de pericol.
5. Curățați toate suprafețele care au intrat în contact cu alimentele după fiecare utilizare.
6. Suprafețele accesibile ar putea atinge temperaturi foarte ridicate în timpul și imediat după funcționare. Folosiți mănuși sau orice alt tip de protecție pentru a evita arsurile.
7. Utilizați acest aparat numai cu borcanul și accesoriile furnizate împreună cu produsul.
8. Nu utilizați aparatul fără carafa sau cu carafa goală.
9. Nu răsuciți, îndoiți, întindeți sau deteriorați cablul de alimentare. Protejați-l de marginile ascuțite și de sursele de căldură. Nu lăsați cablul să atingă suprafețele fierbinți. Nu lăsați cablul să atârne peste marginea suprafeței de lucru sau a blatului.
10. Nu deconectați niciodată cablul de alimentare trăgând de cablu sau cu mâinile ude.
11. Nu utilizați dispozitivul în aer liber, în sau pe sobe electrice, cuptoare încinse sau lângă foc.
12. Nu lăsați aparatul în funcțiune nesupravegheat.
13. Acest spumant este conceput pentru a încălzi și spuma lapte sau ciocolată. Nu încercați să îngroșați sau să încălziți alte alimente precum smântână, smântână, sosuri, apă etc.
14. Produsul trebuie să aibă capacul pus oricând funcționează.
15. Nu mutați sau mutați aparatul în timp ce acesta este în funcțiune.
16. Aparatul nu trebuie utilizat de copii cu vârsta cuprinsă între 0 și 8 ani. Acest aparat poate fi folosit de copiii cu vârsta de peste 8 ani dacă sunt supravegheați în permanență.
17. Acest produs poate fi utilizat de către persoane cu capacități fizice, senzoriale sau mentale reduse sau cu lipsă de experiență și cunoștințe, dacă au primit supraveghere sau instrucțiuni privind utilizarea aparatului într-un mod sigur și înțeleg pericolele implicate.
18. Vă rugăm să supravegheați copiii pentru a vă asigura că nu se joacă cu produsul. Este necesară o supraveghere atentă dacă produsul este utilizat de către sau în apropierea copiilor. No ponga en funcionamiento el aparato sin la jarra o con la jarra vacía.











3. Înainte de utilizare

- Scoateți produsul din cutie și îndepărtați tot materialul de ambalare.
- Curățați carafa și accesoriile așa cum este explicat în secțiunea „Curățare și întreținere”.
- Înainte de punerea în funcțiune a produsului, uscați bine toate părțile acestuia, în special zona de sub bază.
- Desfășurați complet cablul.
- Conectați cablul de alimentare la o priză cu împământare, lumina roșie se va aprinde.

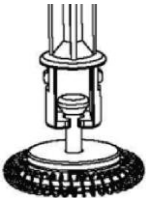
4. Funcționare

Acest spumant este conceput pentru a spuma și a încălzi laptele și ciocolata. Tipurile de lapte compatibile sunt următoarele:

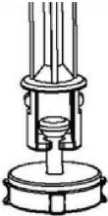
- Lapte proaspăt.
- Lapte UHT (vacă, oaie și capră).
- Lapte fără lactoză.
- Lapte de soia și alte alternative.

Iconita	Funcție	Utilizare	accesorii	Cant
	Spuma lapte fierbinte	O spumă groasă este perfectă pentru cappuccino sau latte macchiato.		Mín.: 100 ml Máx.: 200 ml
	Spuma lapte rece.	O spumă rece cremoasă this perfect pentru frappé-uri, cocktail-uri, cafea cu gheață sau deserturi.		Mín.: 100 ml Máx.: 200 ml
	Lapte cald.	Această funcție încălzește laptele foarte ușor și rapid. Este perfect pentru latte sau pahare de lapte cald		Mín.: 100 ml Máx.: 400 ml
	Ciocolată fierbinte	Această funcție pregătește ciocolată caldă cu ciocolată tocată.		Mín.: 100 ml Máx.: 300 ml Chocolate: máx. 34 g





Spuma lapte fierbinte

Notă: pentru această funcție utilizați accesoriul pentru lapte.

1. Introduceți accesoriul pentru lapte în ulcior vertical. Baza include un magnet care va ține accesoriul pe loc.
2. Umpleți vasul de lapte și asigurați-vă că este deasupra marcatului MIN. și nu depășește marcatul MAX.
3. Așezați carafa pe baza de încălzire.
4. Închideți vasul cu capac și asigurați-vă că capătul accesoriului pentru lapte se potrivește corect în capac. Strângeți ușor capacul până când sunteți sigur că este complet închis.
5. Apăsăți butonul până se aprinde ledul roșu.
6. Aparatul se va opri automat după 4 minute, dar poate fi oprit și manual în orice moment apăsând .

Notă: Ventilatorul motorului poate continua să funcționeze după finalizarea procesului.

Spuma lapte rece

Notă: pentru această funcție utilizați accesoriul pentru lapte.

1. Introduceți accesoriul pentru lapte în ulcior vertical. Baza include un magnet care va ține accesoriul pe loc.
2. Umpleți vasul de lapte și asigurați-vă că este deasupra marcatului MIN. și nu depășește marcatul MAX.
3. Așezați carafa pe baza de încălzire.
4. Închideți vasul cu capac și asigurați-vă că capătul accesoriului pentru lapte se potrivește corect în capac. Strângeți ușor capacul până când sunteți sigur că este complet închis.
5. Apăsăți butonul până se aprinde ledul albastru.
6. Aparatul se va opri automat după 3 minute, dar poate fi oprit și manual în orice moment apăsând .

Notă: Ventilatorul motorului poate continua să funcționeze după finalizarea procesului.





Incalzește laptele

Notă: pentru această funcție utilizați accesoriul pentru lapte.

1. Introduceți accesoriul pentru lapte fără arcul din oțel inoxidabil în ulcior vertical. Baza include un magnet care va ține accesoriul pe loc.
 2. Umpleți vasul de lapte și asigurați-vă că este deasupra marcajului MIN. și nu depășește marcajul MAX.
 3. Așezați carafa pe baza de încălzire.
 4. Închideți vasul cu capac și asigurați-vă că capătul accesoriului pentru lapte se potrivește corect în capac. Strângeți ușor capacul până când sunteți sigur că este complet închis.
 5. Apăsăți butonul până se aprinde ledul roșu.
 6. Aparatul se va opri automat după 5 minute, dar poate fi oprit și manual în orice moment apăsând .
- Avertisment: ventilatorul poate continua să funcționeze după terminarea procesului.

Preparare ciocolata calda

Notă: pentru această funcție folosiți accesoriile de ciocolată.

1. Introduceți accesoriul pentru lapte în ulcior vertical. Baza include un magnet care va ține accesoriul pe loc.
 2. Umpleți vasul de lapte și asigurați-vă că este deasupra marcajului MIN. și nu depășește marcajul MAX.
 3. Adăugați ciocolata tocată în lapte. Este recomandat să tăiați bucăți mici pentru cele mai bune rezultate. Puteți folosi și ciocolată măcinată sau pudră.
 4. Închideți vasul cu capac și asigurați-vă că capătul accesoriului pentru lapte se potrivește corect în capac. Strângeți ușor capacul până când sunteți sigur că este complet închis.
 5. Apăsăți butonul până se aprinde ledul violet.
 6. Aparatul se va opri automat după 6,5 minute, dar se poate și opri manual în orice moment apăsând .
- Avertisment: ventilatorul poate continua să funcționeze după terminarea procesului.



Accesorii

Accesoriu pentru spumarea laptelui cald și rece

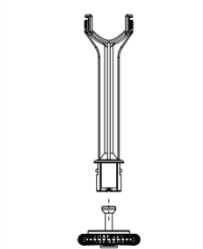

Accesoriu lapte fierbinte (fara arc)

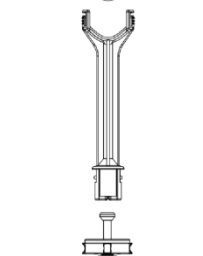

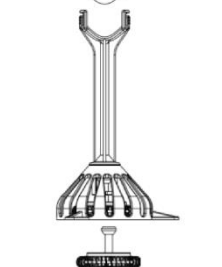

Accesorii pentru ciocolata calda (cu primavara)



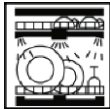

5. Curatarea

- Apague el espumador, Opriți produsul, deconectați-l și lăsați-l să se răcească înainte de curățare sau depozitare.
- Scoateți inelul de etanșare de pe capac pentru o curățare mai bună.
- Scoateți toate accesoriile din interiorul borcanului și curățați-le separat.
- Nu utilizați bureți, pulberi sau produse de curățare abrazive pentru a curăța atât aparatul, cât și accesoriile acestuia.
- Curățați skimmer-ul și accesoriile după fiecare utilizare.

			
Inel etansare	✓	✓	✓
Accesorii pentru lapte și ciocolata	✓	✓	✓
Vaz	✓	✓	✓
Baza de incalzire	—	—	✓